

Ces paliers sont conçus pour les industries ayant les exigences les plus importantes sur l'étanchéité afin de combattre la pollution. Ils sont destinés aux machines agroalimentaires, aux convoyeurs, à la production de médicaments, aux équipements médicaux, aux industries du gaz, des huiles, de la viande, du lait, etc. Afin de réduire le risque bactérien, ce modèle est caractérisé par des surfaces lisses, des angles arrondis et peut être nettoyé à haute pression dans toutes les directions. L'indice de protection de ces paliers est IP67. Ils sont interchangeables avec les séries standards. Un graisseur en acier inoxydable est présent pour remplir de façon optimale le palier avec de la graisse alimentaire afin d'empêcher toute condensation intérieure. Le roulement auto aligneur type SA avec bague de serrage excentrique est sans entretien, graissé à vie avec de la graisse FM222 et oscillant dans une frette afin d'éliminer toute usure du palier. La face d'appuie du palier est sans évidement, le capot est vissé. La matière utilisée pour la fabrication du palier est du DUPOLIT® (stabilité et résistance extrême). Le palier peut être monté dans toute les directions et accepte un défaut d'alignement de $\pm 3^\circ$. La température d'utilisation est comprise entre -30°C et $+100^\circ\text{C}$.

Indice de protection pour cette série: **IP 67**

Cette série de palier répond aux normes: USDA NSF / ANSI / 3-A 14159-1-2010, FDA et européenne 1935/2004.

Palier complet fermé, NG .. F20

3D dispo

Palier complet ouvert, NG .. F21

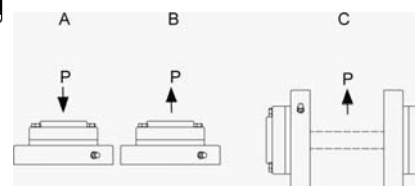
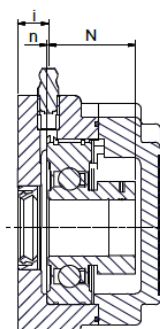
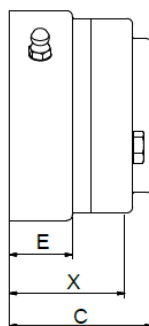
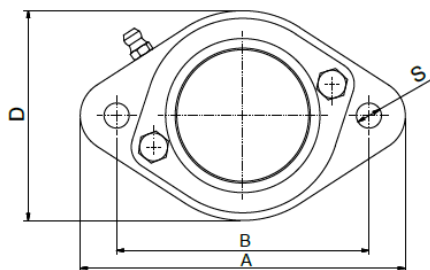

Les références marquées d'une * sont en cours de fabrication

| Références palier fermé | Références palier ouvert | Dimensions en mm | | | | | | | | | | | Charges Max (kN) | | | Couple de serrage Max | | Poids (kg) |
|-------------------------|--------------------------|---|-----|-----|----|-----|------|------|----|----|-----|------|------------------|-------|-------|-----------------------|----|---------------|
| | | Roulement en acier série SA - Serrage excentrique | | | | | | | | | | | A | B | C | Ø vis | Nm | |
| Type F2 | | d Ø axe | A | B | C | D | E | S | X | i | n | N | A | B | C | Ø vis | Nm | Palier + Rlt. |
| NG 20 F20 | NG 20 F21 | 20 | 116 | 90 | 51 | 75 | 22.5 | 9 | 43 | 11 | 0.5 | 31 | 4.58 | 19.75 | 29.15 | M8 | 15 | 0.43 |
| NG 25 F20 | NG 25 F21 | 25 | 123 | 99 | 52 | 79 | 22.5 | 9 | 44 | 11 | 0.5 | 31.5 | 4.09 | 20.11 | 22.51 | M8 | 15 | 0.51 |
| NG 30 F20 | NG 30 F21 | 30 | 145 | 117 | 58 | 90 | 22.5 | 11 | 48 | 11 | 0.5 | 36.7 | 4.65 | 11.26 | 27.24 | M10 | 30 | 0.77 |
| NG 35 F20 | NG 35 F21 | 35 | 160 | 130 | 60 | 99 | 22.5 | 13.5 | 50 | 11 | 0.5 | 39.4 | 4.98 | 12.31 | 27.52 | M12 | 40 | 0.99 |
| NG 40 F20 | NG 40 F21 | 40 | 174 | 144 | 65 | 110 | 22.5 | 13.5 | 56 | 11 | 0.5 | 44.7 | 3.69 | 12.80 | 35.07 | M12 | 40 | 1.30 |
| * NG 50F20 | * NG 50F21 | 50 | 197 | 157 | 70 | 126 | 26.5 | 17.5 | 58 | 12 | 0.5 | 46 | 4.58 | 16.11 | 44.96 | M16 | 60 | 1.60 |
| * NG 60 F20 | * NG 60 F21 | 60 | 250 | 202 | 82 | 152 | 28.5 | 22 | 70 | 15 | 0.5 | 54.8 | 4.68 | 20.43 | 54.72 | M20 | 90 | 2.82 |

Couple de serrage maximum en Nm pour les vis de fixation des capots: Vis M6 = 2 Nm



Ces paliers sont conçus pour les industries ayant les exigences les plus importantes sur l'étanchéité afin de combattre la pollution. Ils sont destinés aux machines agroalimentaires, aux convoyeurs, à la production de médicaments, aux équipements médicaux, aux industries du gaz, des huiles, de la viande, du lait, etc. Afin de réduire le risque bactérien, ce modèle est caractérisé par des surfaces lisses, des angles arrondis et peut être nettoyé à haute pression dans toutes les directions. L'indice de protection de ces paliers est IP67. Ils sont interchangeables avec les séries standards. Un graisseur en acier inoxydable est présent pour remplir de façon optimale le palier avec de la graisse alimentaire afin d'empêcher toute condensation intérieure. Le roulement auto aligneur type SA avec bague de serrage excentrique est sans entretien, graissé à vie avec de la graisse FM222 et oscillant dans une frette afin d'éliminer toute usure du palier. La face d'appui du palier est sans évidement, le capot est vissé. La matière utilisée pour la fabrication du palier est du DUPOLIT® (stabilité et résistance extrême). Le palier peut être monté dans toute les directions et accepte un défaut d'alignement de $\pm 3^\circ$. La température d'utilisation est comprise entre -30°C et $+100^\circ\text{C}$.

Indice de protection pour cette série: **IP 67**

Cette série de palier répond aux normes: **USDA NSF / ANSI / 3-A 14159-1-2010, FDA et européenne 1935/2004.**

Palier complet fermé, NG .. F40

3D dispo

Palier complet ouvert, NG .. F41

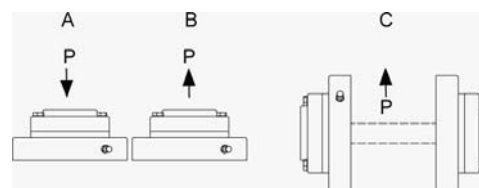
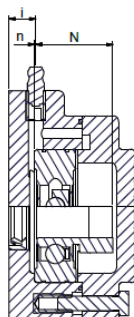
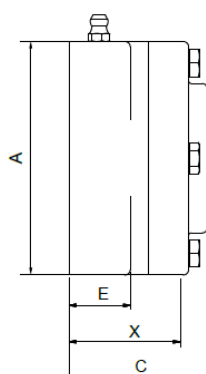
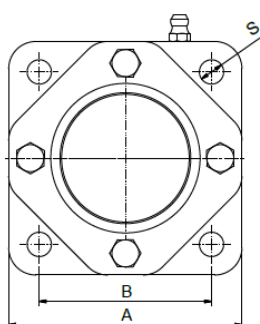

Les références marquées d'une * sont en cours de fabrication

| Références palier fermé | Références palier ouvert | Dimensions en mm | | | | | | | | | | Charges Max (kN) | | | Couple de serrage Max | | Poids (kg) |
|-------------------------|--------------------------|---|-----|-------|----|------|------|----|----|-----|------|------------------|-------|--------|-----------------------|----|------------|
| | | Roulement en acier série SA - Serrage par excentrique | | | | | | | | | | A | B | C | Ø vis | Nm | |
| Type F4 | | d Ø axe | A | B | C | E | S | X | i | n | N | | | | | | |
| NG 20 F40 | NG 20 F41 | 20 | 86 | 63.5 | 51 | 22.5 | 9 | 43 | 11 | 0.5 | 31 | 9.16 | 17.44 | 33.57 | M8 | 15 | 0.52 |
| NG 25 F40 | NG 25 F41 | 25 | 95 | 70 | 52 | 22.5 | 9 | 44 | 11 | 0.5 | 31.5 | 8.48 | 25.89 | 34.41 | M8 | 15 | 0.63 |
| NG 30 F40 | NG 30 F41 | 30 | 108 | 82.5 | 58 | 22.5 | 11 | 48 | 11 | 0.5 | 36.7 | 9.35 | 25.30 | 37.65 | M10 | 30 | 0.91 |
| NG 35 F40 | NG 35 F41 | 35 | 118 | 95 | 60 | 22.5 | 13.5 | 50 | 11 | 0.5 | 39.4 | 9.17 | 21.54 | 64.72 | M12 | 40 | 1.10 |
| NG 40 F40 | NG 40 F41 | 40 | 130 | 101.5 | 65 | 22.5 | 13.5 | 56 | 11 | 0.5 | 44.7 | 8.82 | 27.67 | 83.17 | M12 | 40 | 1.50 |
| * NG 50 F40 | * NG 50 F41 | 50 | 143 | 111 | 70 | 26.5 | 16 | 58 | 12 | 0.5 | 46 | 8.83 | 40.27 | 112.39 | M16 | 60 | 1.84 |
| * NG 60 F40 | * NG 60 F41 | 60 | 175 | 143 | 82 | 28.5 | 18 | 70 | 15 | 0.5 | 54.8 | 9.09 | 51.08 | 136.79 | M20 | 90 | 3.09 |

Couple de serrage maximum en Nm pour les vis de fixation des capots: **Vis M6 = 2 Nm**



Ces paliers sont conçus pour les industries ayant les exigences les plus importantes sur l'étanchéité afin de combattre la pollution. Ils sont destinés aux machines agroalimentaires, aux convoyeurs, à la production de médicaments, aux équipements médicaux, aux industries du gaz, des huiles, de la viande, du lait, etc. Afin de réduire le risque bactérien, ce modèle est caractérisé par des surfaces lisses, des angles arrondis et peut être nettoyé à haute pression dans toutes les directions. L'indice de protection de ces paliers est IP67 et sont interchangeables avec les séries standards. Un graisseur en acier inoxydable est présent pour remplir de façon optimale le palier avec de la graisse alimentaire afin d'empêcher toute condensation intérieure. Le roulement auto aligneur type SA avec bague de serrage excentrique est sans entretien, graissé à vie avec de la graisse FM222 et oscillant dans une frette afin d'éliminer toute usure du palier. La face d'appuie du palier est sans évidement, le capot est vissé. La matière utilisée pour la fabrication du palier est du DUPOLIT® (stabilité et résistance extrême). Le palier peut être monté dans toute les directions et accepte un défaut d'alignement de $\pm 3^\circ$. La température d'utilisation est comprise entre -30°C et $+100^\circ\text{C}$.

Indice de protection pour cette série: **IP 67**

Cette série de palier répond aux normes: **USDA NSF / ANSI / 3-A 14159-1-2010, FDA et européenne 1935/2004.**

Palier complet fermé, NG ..SF 20



3D dispo



Palier complet fermé, NG ..SF 21

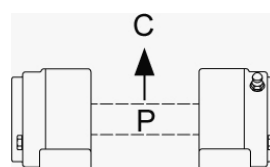
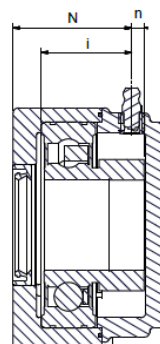
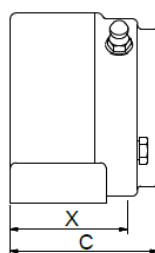
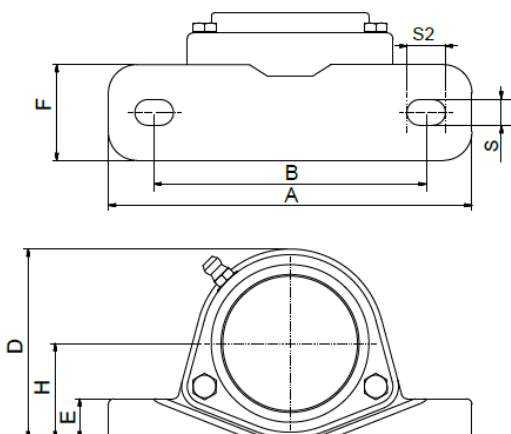

| Références palier fermé | Références palier ouvert | Dimensions en mm | | | | | | | | | | | | | | Charges Max (kN) | Couple de serrage Max | | Poids (kg) |
|-------------------------|--------------------------|---|-----|-----|----|-----|----|------|------|----|------|----|----|-----|----|------------------|-----------------------|-------|------------|
| | | Roulement en acier série SA - Serrage par bague excentrique | | | | | | | | | | | | | | | C | Ø vis | |
| Type SF 2 | | d Ø axe | A | B | C | D | E | F | H | S | S2 | X | i | n | N | | | | |
| NG 20 SF 20 | NG 20 SF 21 | 20 | 127 | 95 | 52 | 67 | 14 | 33.5 | 33.3 | 9 | 13.5 | 43 | 27 | 4.5 | 38 | 12.49 | M8 | 20 | 0.42 |
| NG 25 SF 20 | NG 25 SF 21 | 25 | 140 | 105 | 53 | 73 | 15 | 34.5 | 36.5 | 9 | 13.5 | 44 | 28 | 4.0 | 39 | 11.36 | M8 | 20 | 0.51 |
| NG 30 SF 20 | NG 30 SF 21 | 30 | 160 | 121 | 59 | 85 | 17 | 38.5 | 42.9 | 11 | 16.5 | 48 | 34 | 3.2 | 45 | 17.21 | M10 | 35 | 0.77 |
| NG 35 SF 20 | NG 35 SF 21 | 35 | 167 | 127 | 60 | 93 | 18 | 38.5 | 47.6 | 13 | 19.5 | 52 | 35 | 4.9 | 46 | 14.27 | M12 | 50 | 0.93 |
| NG 40 SF 20 | NG 40 SF 21 | 40 | 184 | 137 | 66 | 100 | 18 | 42.5 | 49.2 | 13 | 19.5 | 54 | 40 | 5.2 | 51 | 19.42 | M12 | 50 | 1.30 |

Couple de serrage maximum en Nm pour les vis de fixation des capots: **Vis M5 = 0.5 Nm**

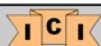

Ces paliers sont conçus pour les industries ayant les exigences les plus importantes sur l'étanchéité afin de combattre la pollution. Ils sont destinés aux machines agroalimentaires, aux convoyeurs, à la production de médicaments, aux équipements médicaux, aux industries du gaz, des huiles, de la viande, du lait, etc. Afin de réduire le risque bactérien, ce modèle est caractérisé par des surfaces lisses, des angles arrondis et peut être nettoyé à haute pression dans toutes les directions. L'indice de protection de ces paliers est IP67. Ils sont interchangeables avec les séries standards. Un graisseur en acier inoxydable est présent pour remplir de façon optimale le palier avec de la graisse alimentaire afin d'empêcher toute condensation intérieure. Le roulement auto aligneur type SA avec bague de serrage excentrique est sans entretien, graissé à vie avec de la graisse FM222 et oscillant dans une frette afin d'éliminer toute usure du palier. La face d'appui du palier est sans évidement, le capot est vissé. La matière utilisée pour la fabrication du palier est du DUPOLIT® (stabilité et résistance extrême). Le palier peut être monté dans toute les directions et accepte un défaut d'alignement de $\pm 3^\circ$. La température d'utilisation est comprise entre -30°C et $+100^\circ\text{C}$.

Indice de protection pour cette série: **IP 67**

Cette série de palier répond aux normes: **USDA NSF / ANSI / 3-A 14159-1-2010, FDA et européenne 1935/2004.**

Palier complet fermé, NG .. S 20

3D dispo

Palier complet fermé, NG .. S 21

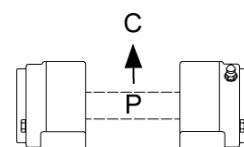
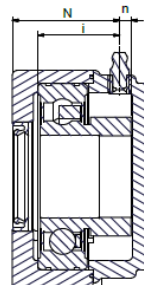
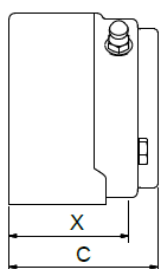
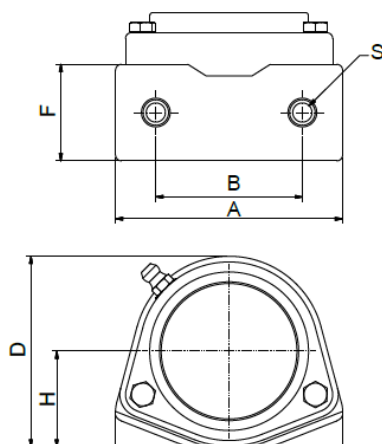

| Références palier fermé | Références palier ouvert | Dimensions en mm | | | | | | | | | | | | Charges Max (kN) | Couple de serrage Max | | Poids (kg) |
|-------------------------|--------------------------|---|-----|------|----|-----|------|------|-----|----|----|-----|------|------------------|-----------------------|----|---------------|
| | | Roulement en acier série SA - Serrage par bague excentrique | | | | | | | | | | | | | Ø vis | Nm | |
| Type S2 | | d Ø axe | A | B | C | D | F | H | S | X | i | n | N | C | | | Palier + Rit. |
| NG 20 S20 | NG 20 S21 | 20 | 79 | 50.8 | 52 | 67 | 33.5 | 33.3 | M8 | 38 | 27 | 4.5 | 31 | 21.71 | M8 | 20 | 0.40 |
| NG 25 S20 | NG 25 S21 | 25 | 87 | 50.8 | 53 | 73 | 34.5 | 36.5 | M8 | 39 | 28 | 4.0 | 31.5 | 17.41 | M8 | 20 | 0.50 |
| NG 30 S20 | NG 30 S21 | 30 | 100 | 76.2 | 59 | 85 | 38.5 | 42.9 | M10 | 45 | 34 | 3.2 | 36.7 | 23.97 | M10 | 35 | 0.80 |
| NG 35 S20 | NG 35 S21 | 35 | 110 | 82.6 | 60 | 93 | 38.5 | 47.5 | M12 | 52 | 35 | 4.9 | 46 | 22.08 | M12 | 50 | 0.94 |
| NG 40 S20 | NG 40 S21 | 40 | 122 | 88.9 | 66 | 100 | 42.5 | 49.2 | M12 | 58 | 40 | 5.2 | 51 | 26.96 | M12 | 50 | 1.30 |

Couple de serrage maximum en Nm pour les vis de fixation des capots: **Vis M5 = 0.5 Nm**

